

# Омыватель штатной камеры заднего вида

## Chery Tiggo 4 Pro

с 2022 г.в.

с системой кругового обзора



### Инструкция по установке

**1** Снимите **центральную облицовку** двери багажного отделения.

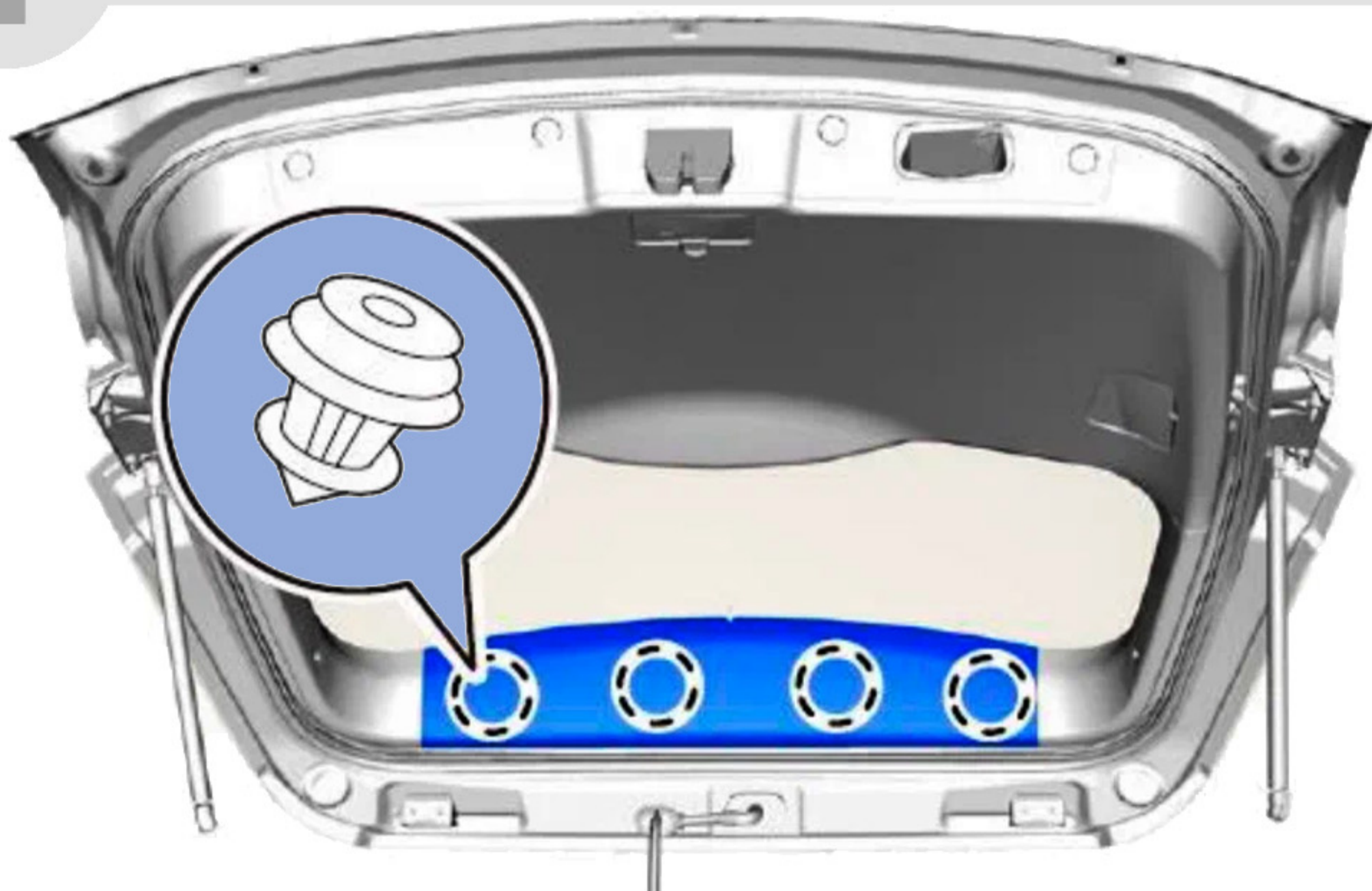

**2** Снимите **левую** и **правую** боковые облицовки двери багажного отделения.

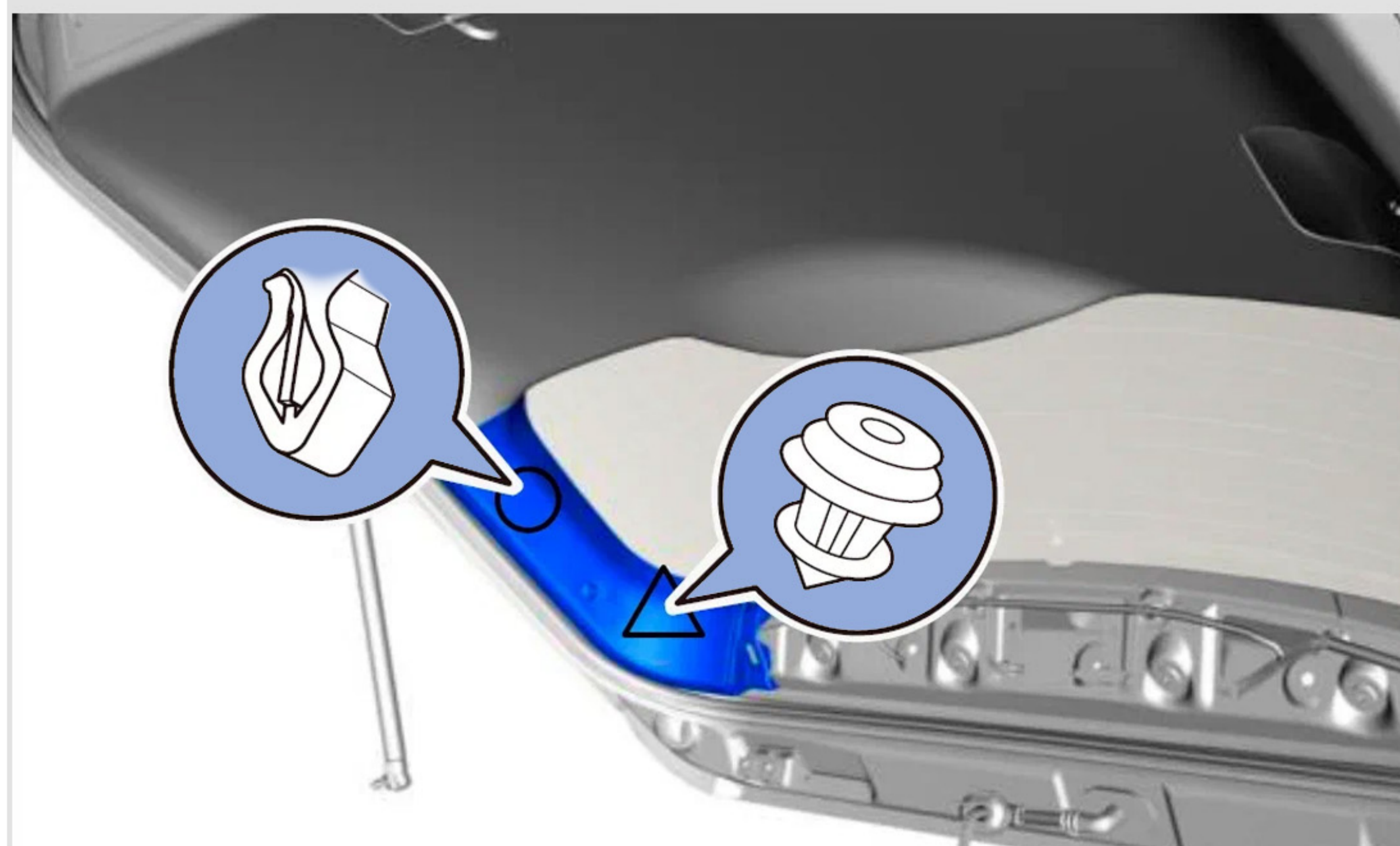

**3** Откройте **заглушки** саморезов крепления нижней обивки двери багажного отделения, затем открутите **семь саморезов** крепления нижней обивки двери багажного отделения.

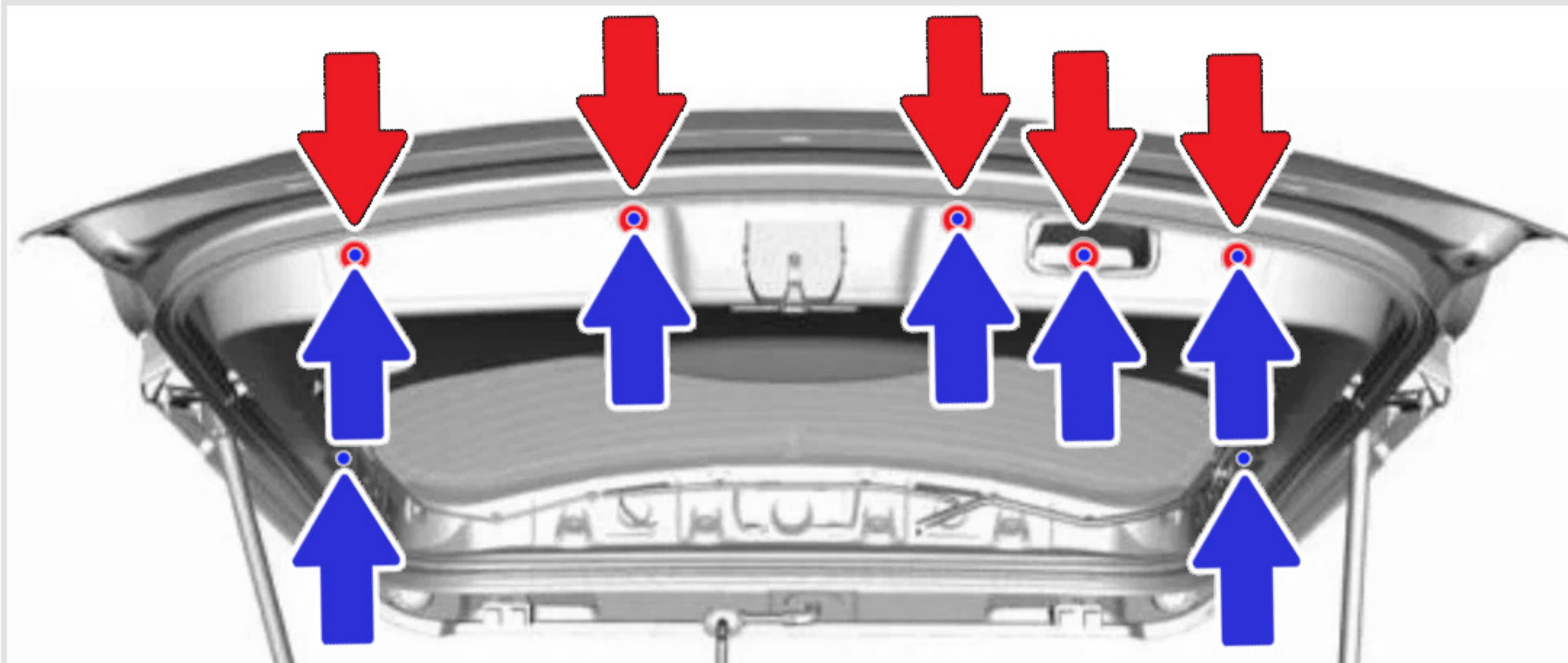

**4** Освободите **клипсы** и снимите нижнюю обивку двери багажного отделения.

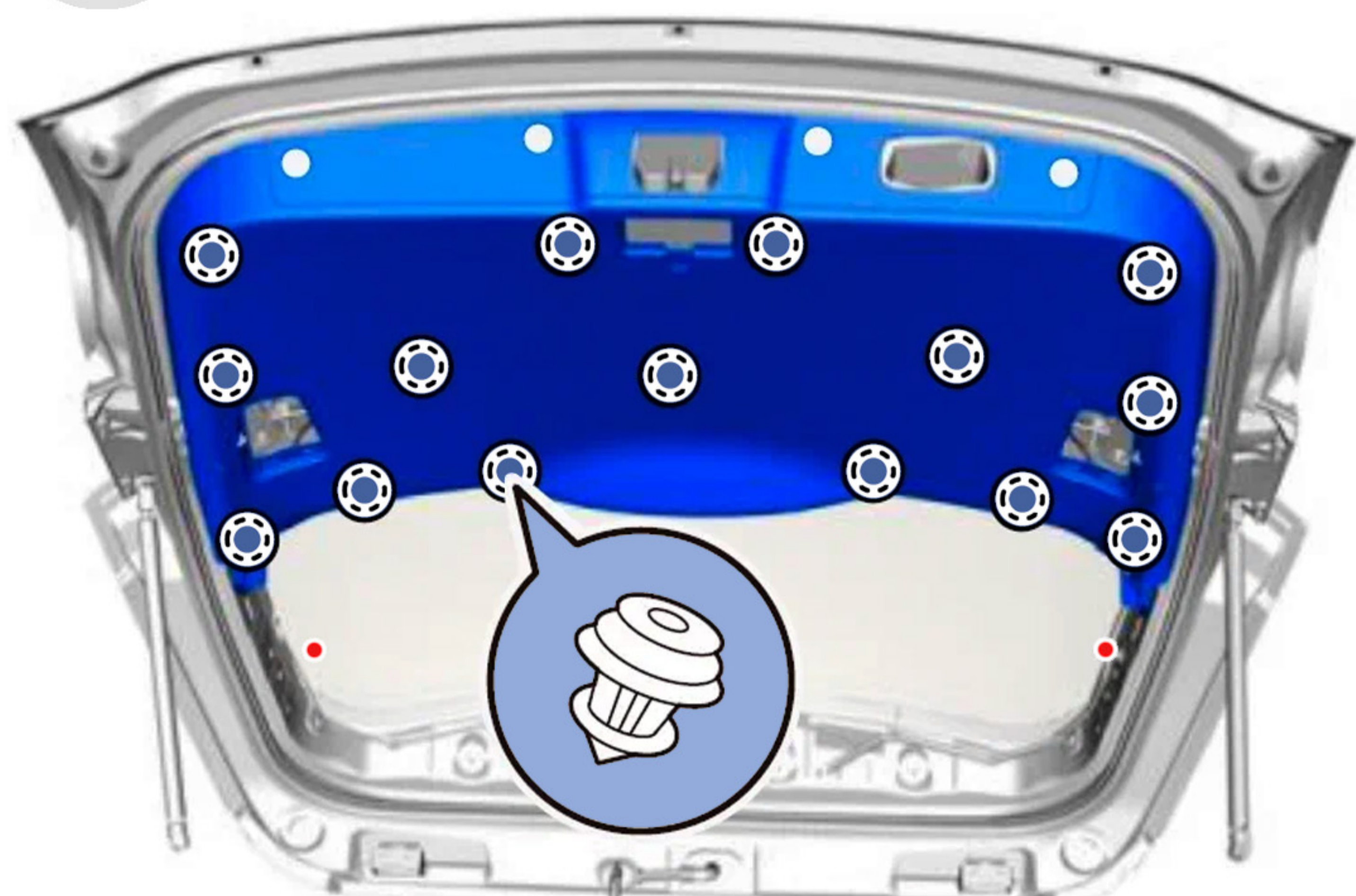

**5** Отверните **две гайки**, отсоедините **разъём** и снимите наружную накладку крышки багажного отделения.

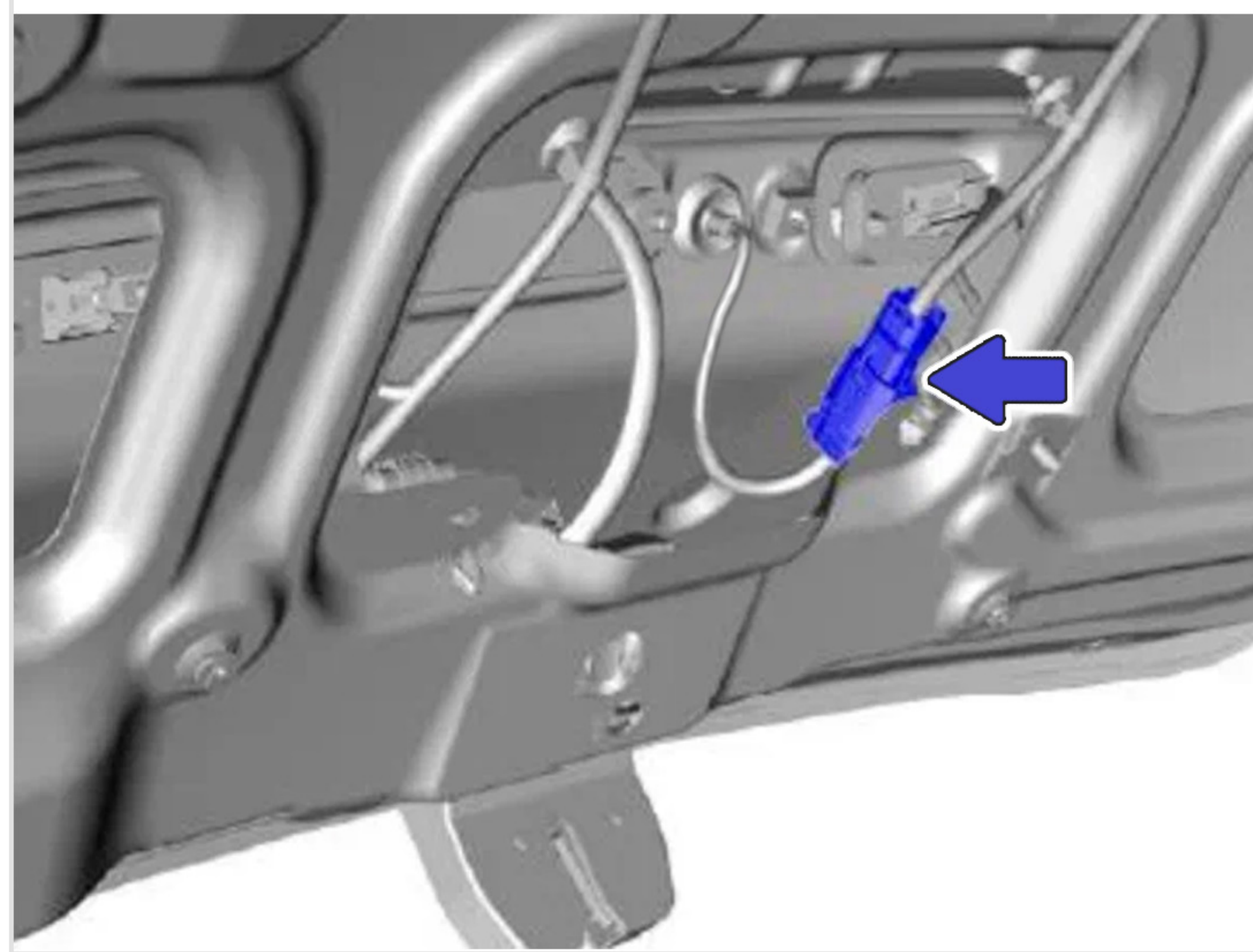
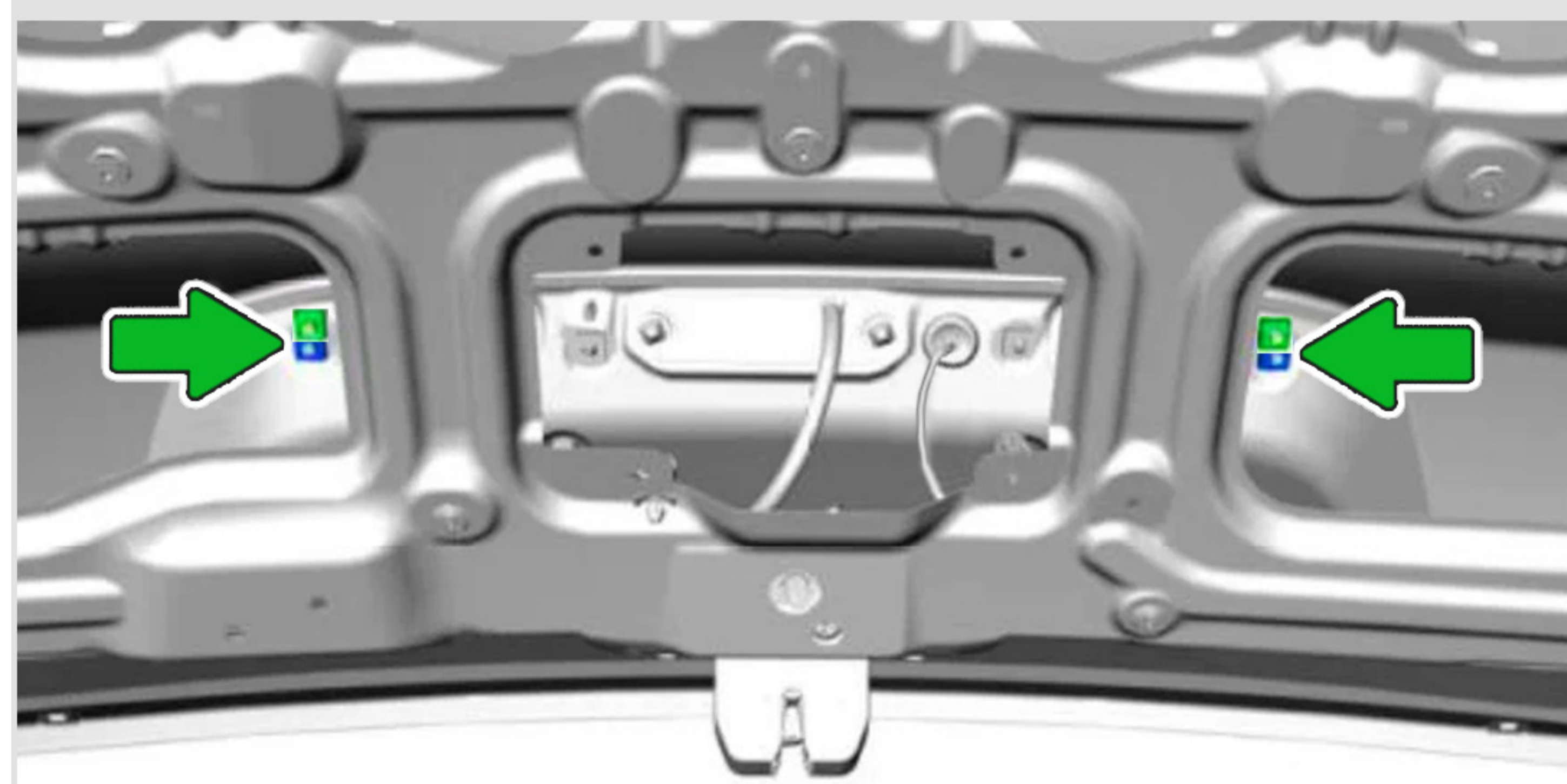

**6** Овободите **четыре захвата** и снимите камеру с кронштейна. Отверните **шесть винтов TORX6** и снимите камеру с кронштейна.



**7** Закрепите камеру на внутренней части кронштейн омывателя **штатными саморезами**. Установите внешнюю часть кронштейна в накладку крышки багажника и прикрутите **саморезами** (в комплекте) ко внутренней части.

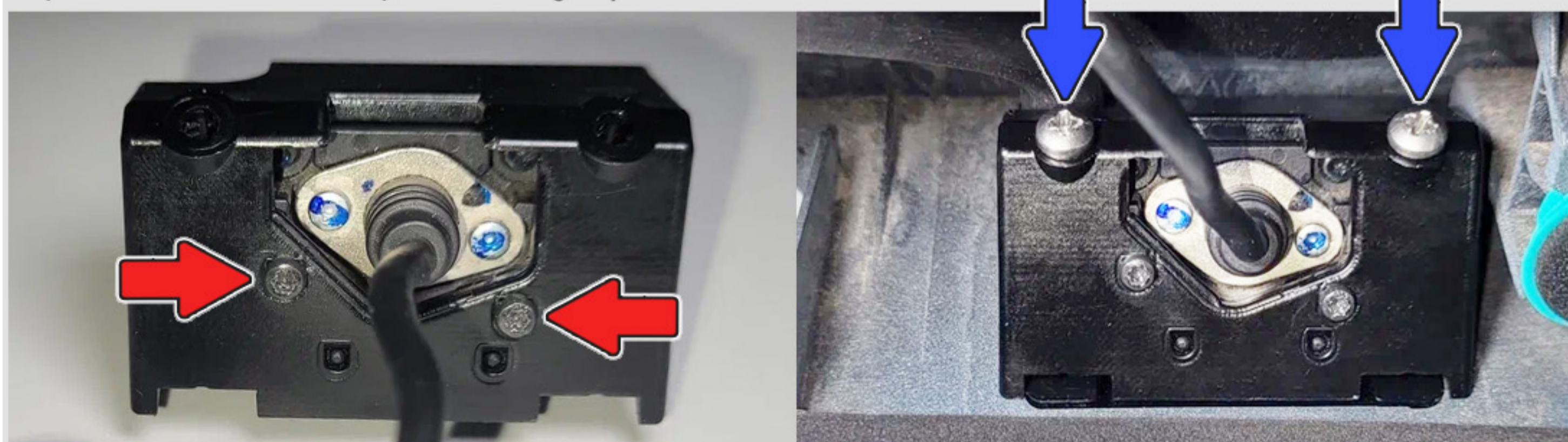

**8** Пробейте в уплотнительной резинке проводки камеры отверстие под шланг и проложите шланг через отверстие. Соедините шланг с обратным клапаном. Установите наружную накладку на место. Протяните шланг по штатной проводке к верхней части крышки багажника и закрепите шланг стяжками на штатной проводке.

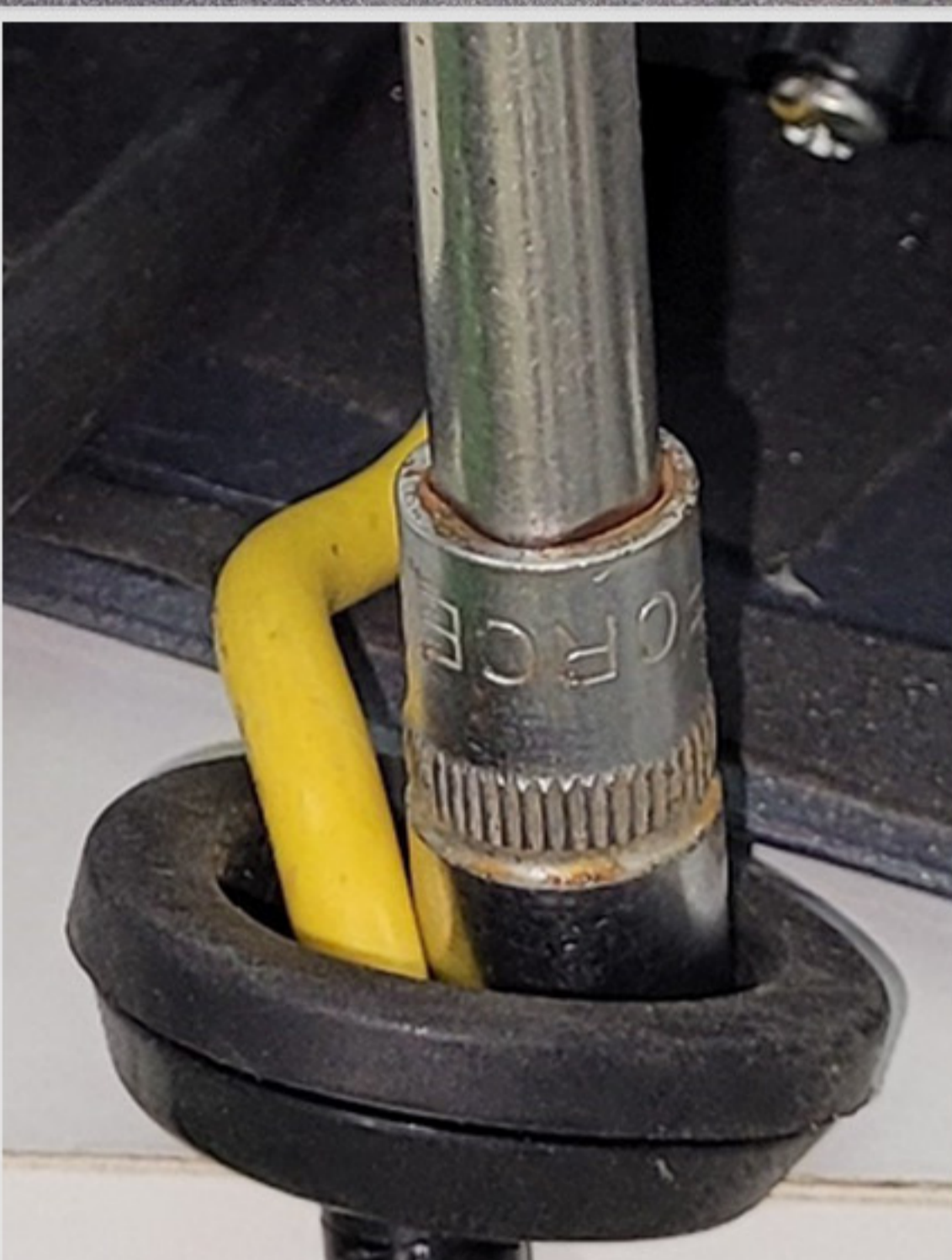

**9** Отверните **2 самореза** и отодвиньте усилитель антенны. Снимите шланг со штатной форсунки омывателя заднего стекла и установите **тройник** из комплекта, соединив его с форсункой куском шланга. Соедините тройник со шлангом от омывателя камеры. Соедините шланг со штатной форсункой.

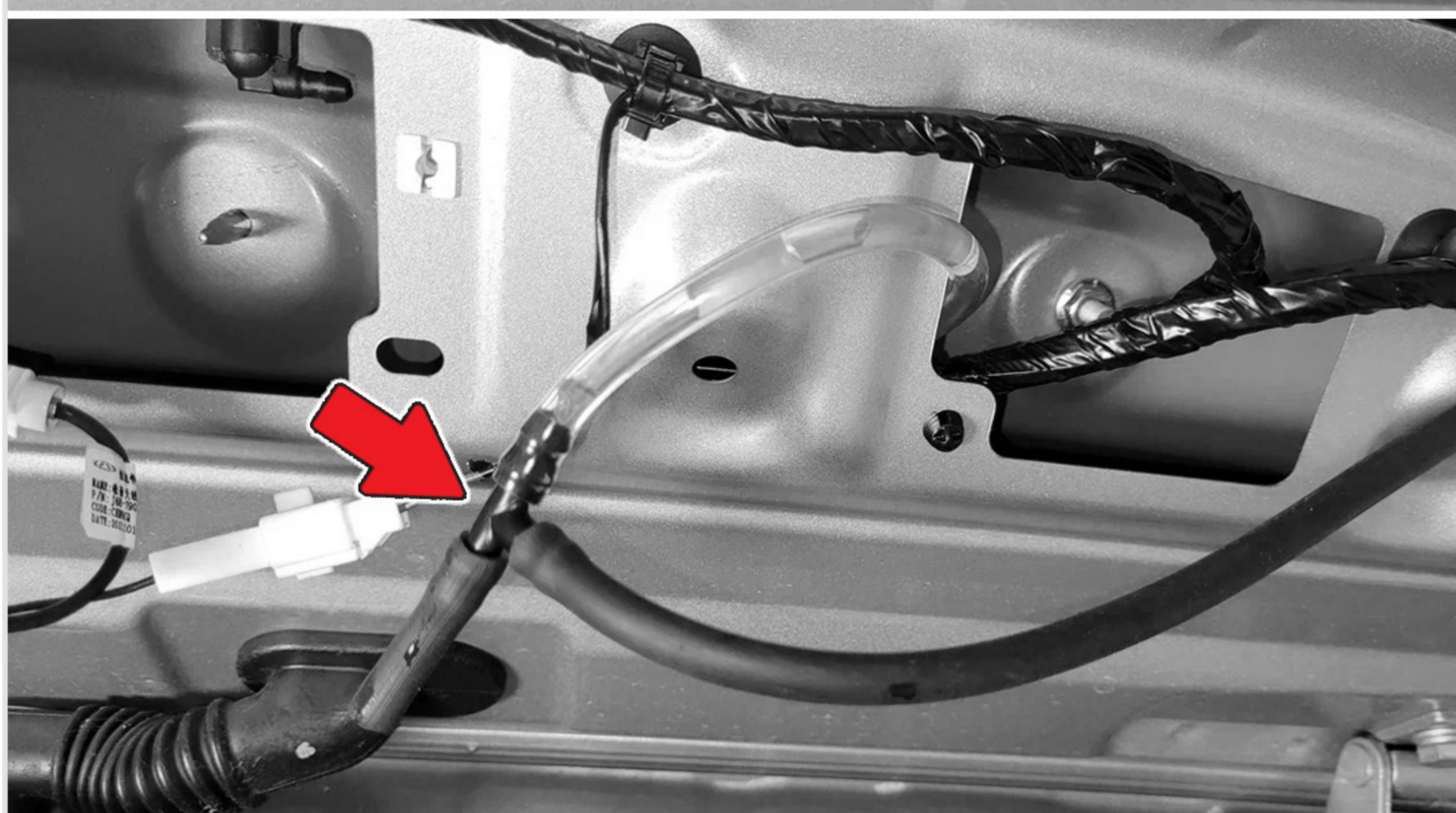
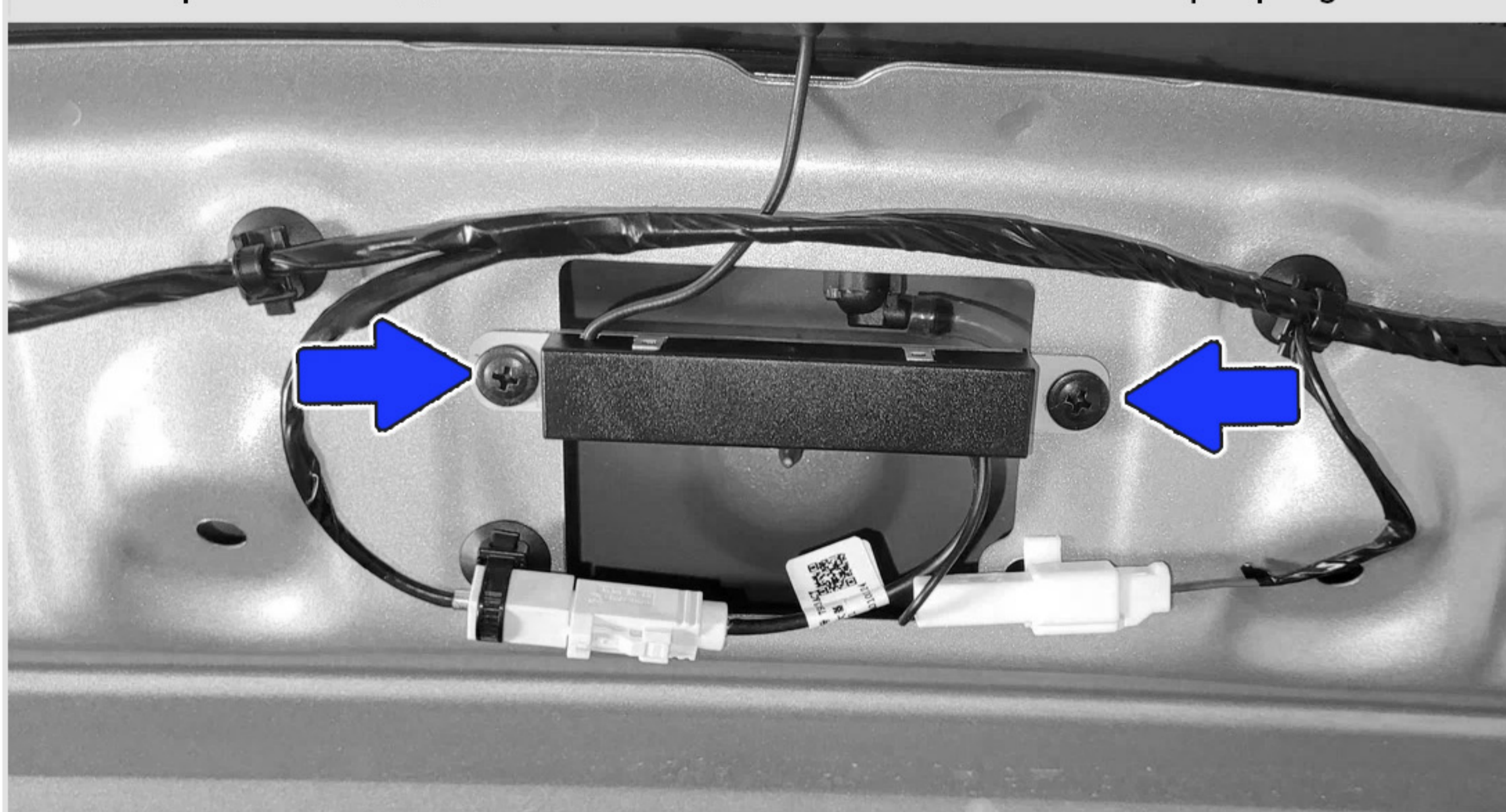

**10** Включите омыватель заднего стекла, убедитесь в отсутствии течей. Сборка авто осуществляется в обратной последовательности (при сборке убедитесь, что устанавливаемые накладки не пережимают шланг подачи жидкости к омывателю камеры).

При необходимости отрегулируйте положение шарика для наилучшего омывания камеры.

**!** **Отрегулируйте форсунку так, чтобы струя разбивалась о ближний к ней край объектива (точка указана красной стрелкой).**

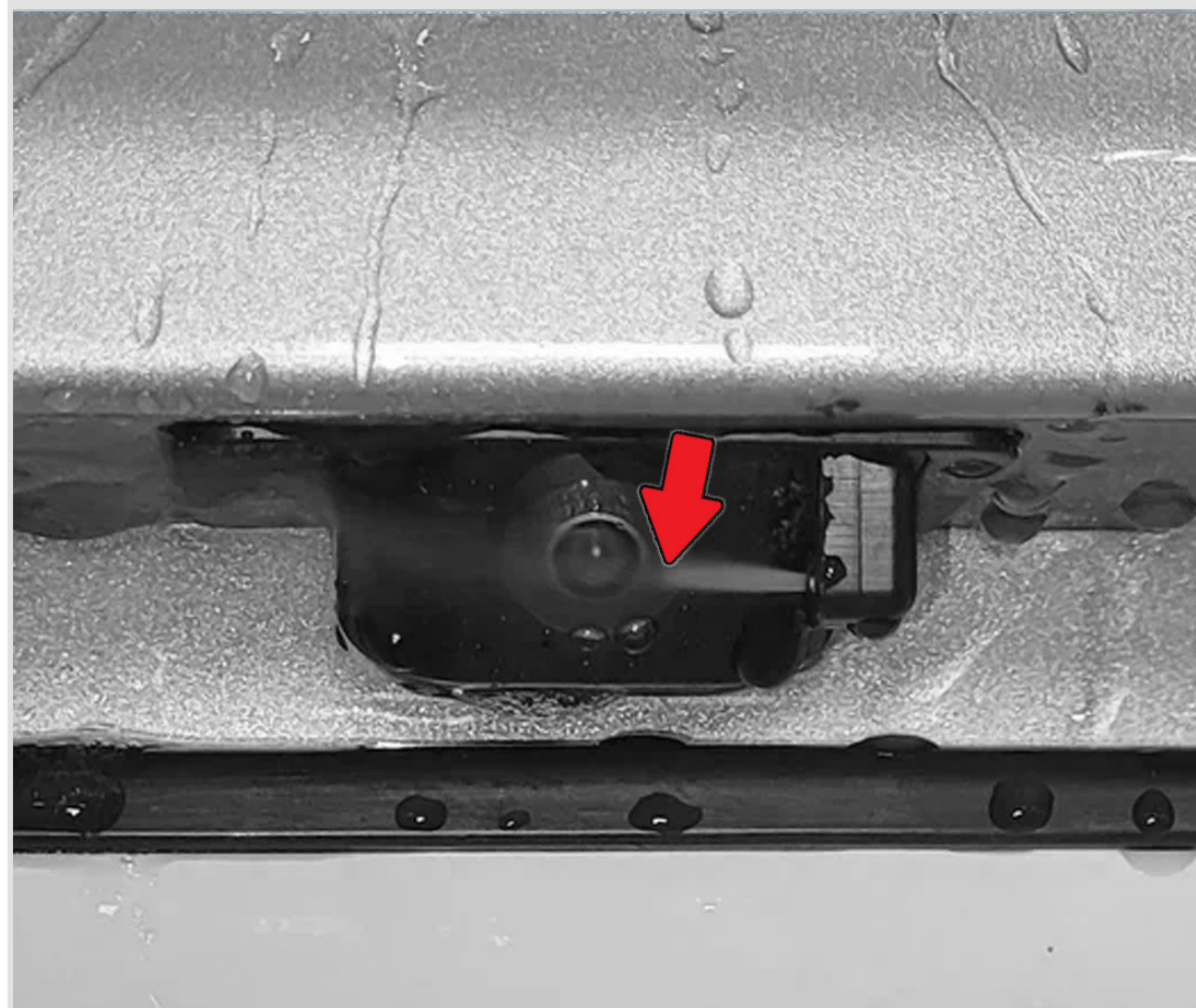

**11** Для регулировки форсунки используйте кнопку-гвоздь (в комплекте), согнув её плоскогубцами, как это показано на рисунке.

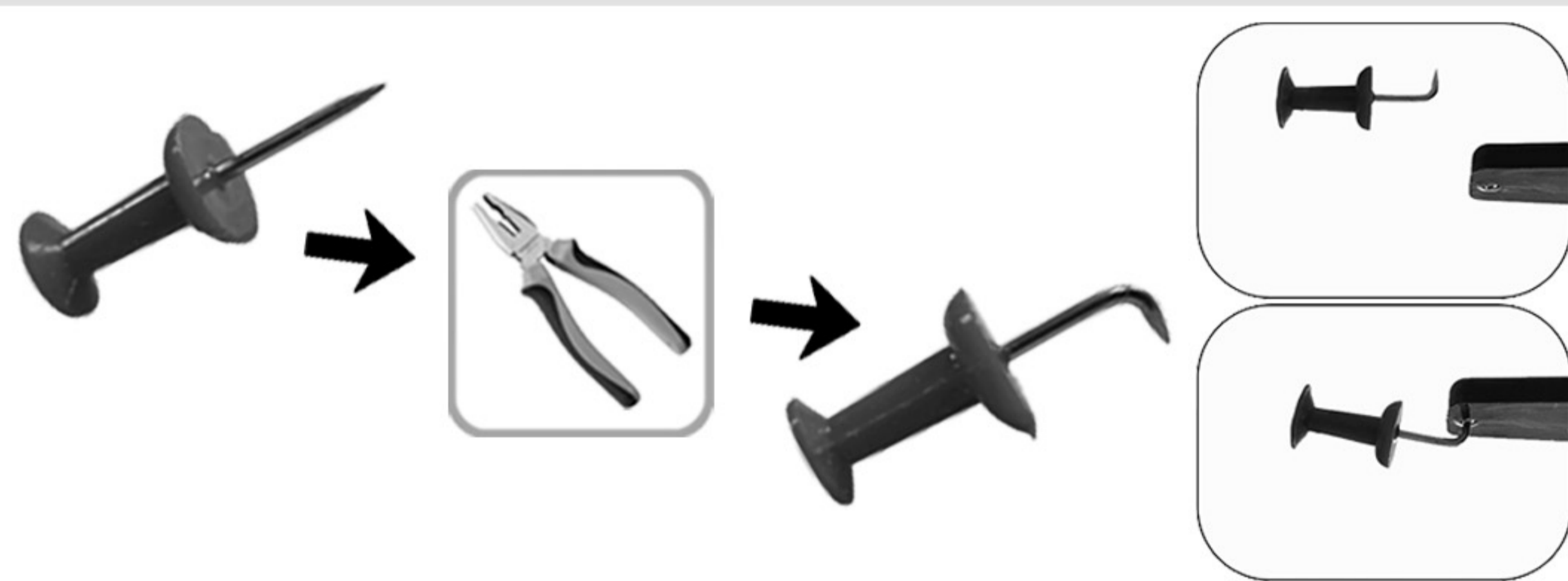

Список необходимого инструмента:

- Пластиковый съемник для обивок
- Отвертка TORX6
- Отвертка PH2
- Плоскогубцы
- Бокорезы



Комплектация:

- Инструкция по установке ..... 1 шт.
- Кронштейн омывателя ..... 1 шт.
- Шланг ..... 1,7 м.
- Обратный клапан ..... 1 шт.
- Тройник ..... 1 шт.
- Пластиковые хомуты (стяжки) ..... 6 шт.
- Кнопка-гвоздь ..... 1 шт.